

# Тахограф «ШТРИХ-ТахоRUS»

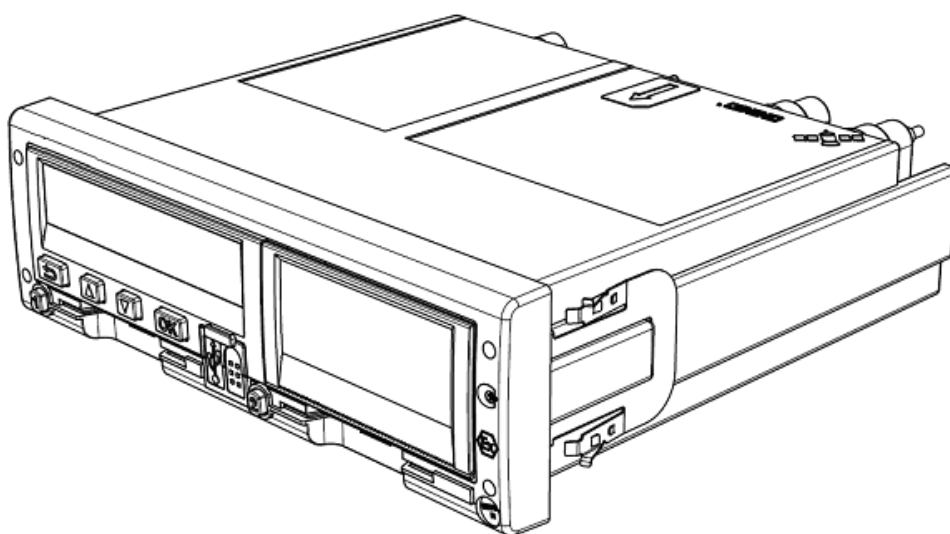

**Рекомендации по установке на  
автомобиль HOWO T5G 400.**

## Оглавление

1. Назначение и применимость данных рекомендаций .....	3
2. Требуемые комплектующие .....	3
3. Установка и подключение тахографа .....	4
3.1. Место установки .....	4
3.2. Подключение тахографа .....	4
3.3. Изменение конфигурации ТС в дилерском центре .....	6
3.4. Предварительная настройка тахографа .....	8
3.5. Датчик движения .....	10
4. Настройка и пломбирование .....	11
5. Техническая поддержка .....	11
Приложение 1 .....	12

# 1. Назначение и применимость данных рекомендаций

Данные рекомендации разработаны для обеспечения соответствия подключения цифрового тахографа требованиям Приказа Минтранса России №440 от 28 октября 2020 года (далее – «Приказ №440»).

Нижеследующая информация применима к автомобилям HOWO модели T5G 400.



## 2. Требуемые комплектующие

Для подключения потребуются следующие компоненты:

**Тахограф «ШТРИХ-TaxoRUS»**



## 3. Установка и подключение тахографа

Производителем транспортного средства в соответствии с требованиями ТР ТС 018/2011 предусмотрена подготовка для установки тахографа.

### 3.1. Место установки

Подготовка для установки тахографа располагается в панели над водителем:

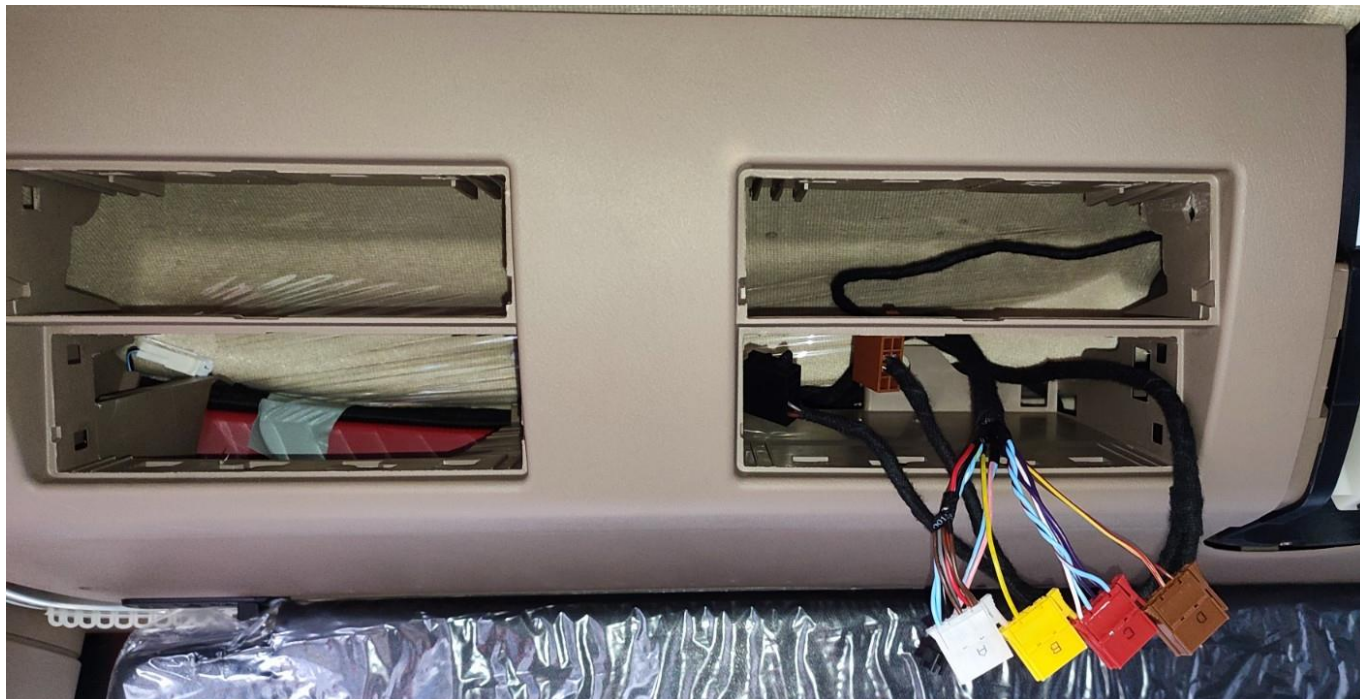

### 3.2. Подключение тахографа

Для подключения тахографа возможно использование разъёмов для подключения блока телематики. Разъёмы соответствуют разъёмам тахографа, но требуется подключить только разъёмы А (белый) и В (жёлтый). Схема подключения блока телематики указана в Приложении 1.

---

**ВАЖНО!** Разъёмы С (красный) и D (коричневый) категорически запрещено подключать к тахографу. Данные действия могут вызвать неисправности транспортного средства. В частности, подключение разъёма С выводит из строя сигналы поворота и подрулевые переключатели!

---



Установку антенны ГЛОНАСС рекомендуется осуществляется на торпедо, протяжка кабеля проходит по левой или правой стойке кабины и верхней панели до места установки тахографа.



### 3.3. Изменение конфигурации ТС в дилерском центре

Для использования приборной панелью данных тахографа, полученных по CAN, требуется изменение конфигурации ТС в программе EOL SINOTRUK в дилерском центре.

Войдите в настройки двигателя (1):

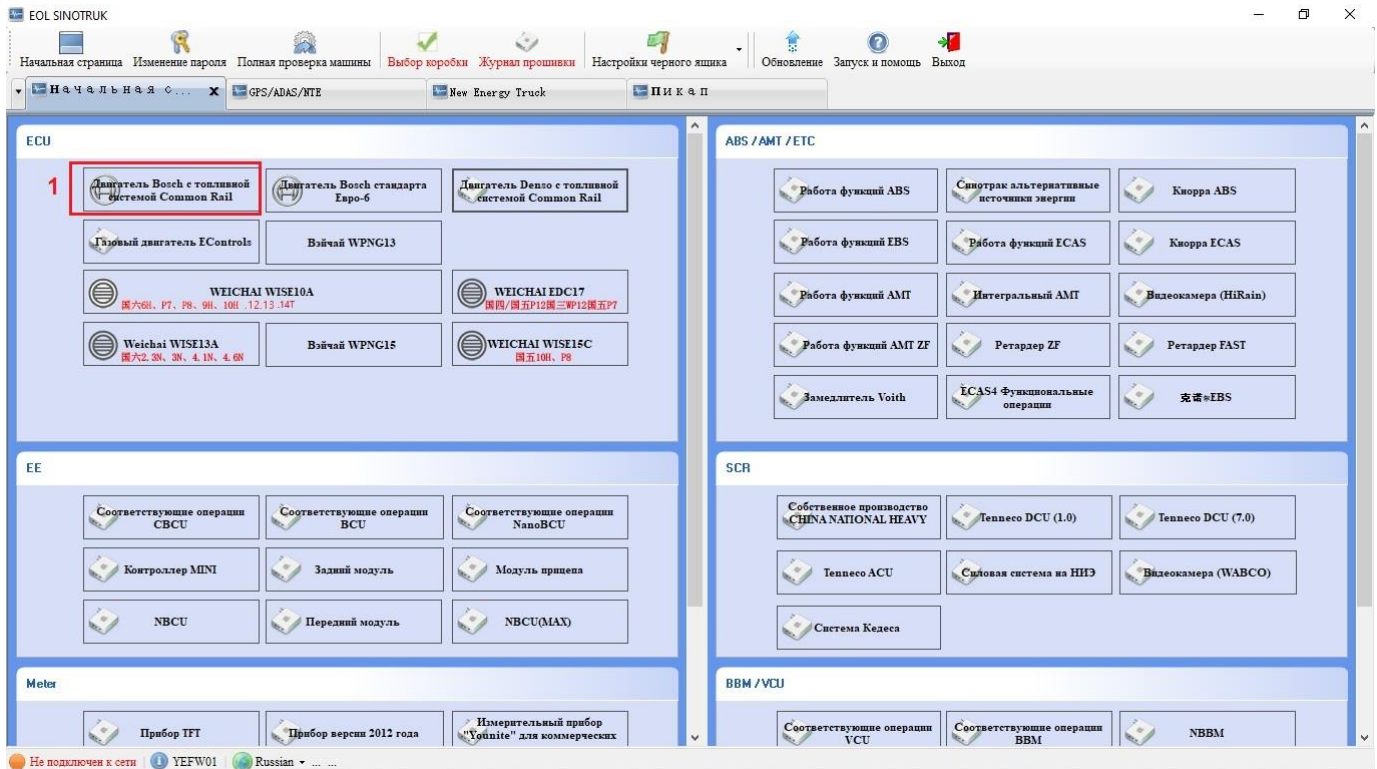

Перейдите в «Настройка параметров»(1), проведите считывание параметров (2), проверить состояние для источника сигналов скорости автомобиля по CAN – параметр должен быть отключен (3), запишите параметр (4):

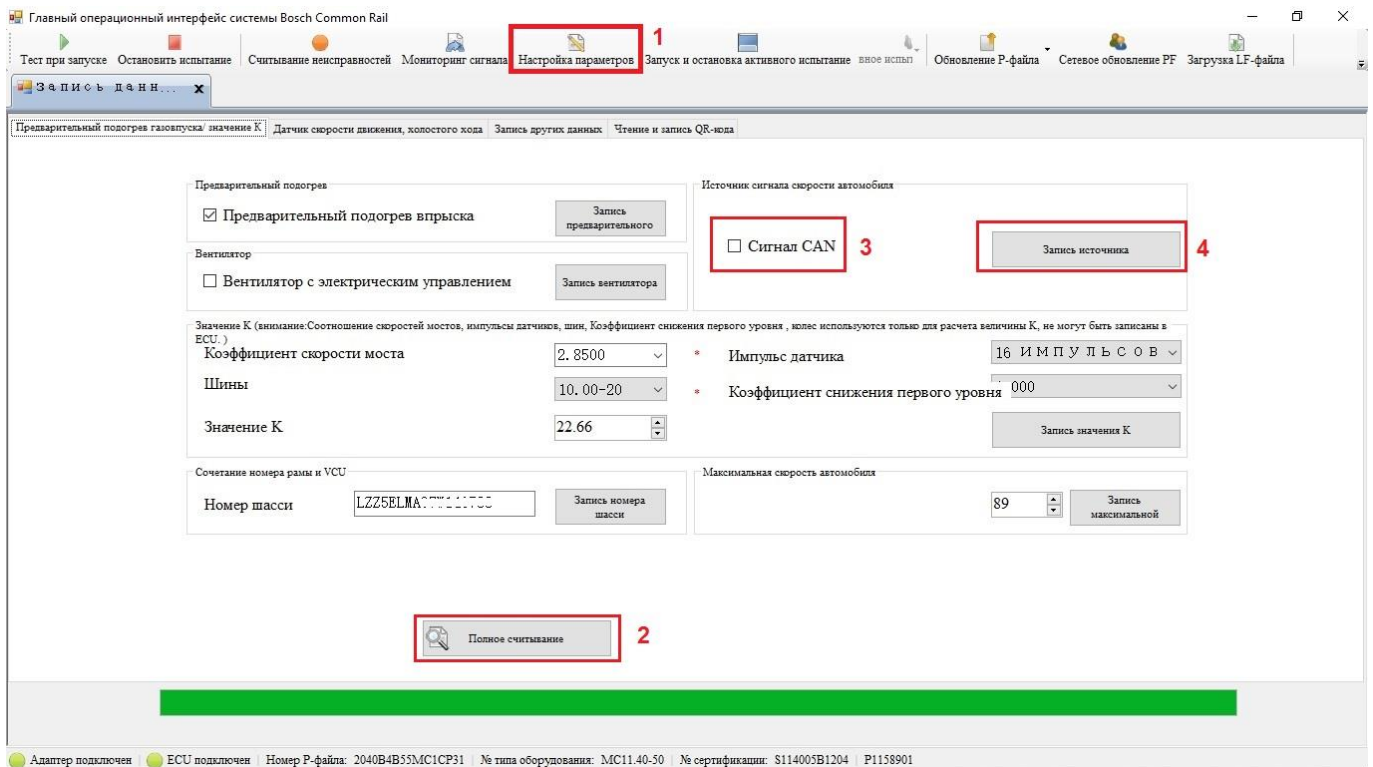

**ВАЖНО!** Параметр «Сигнал CAN» должен быть **ВЫКЛЮЧЕН**, в противном случае перестает работать круиз-контроль и ограничение скорости – двигатель не получает информацию о скорости машины.

Зайдите в настройки приборной панели:

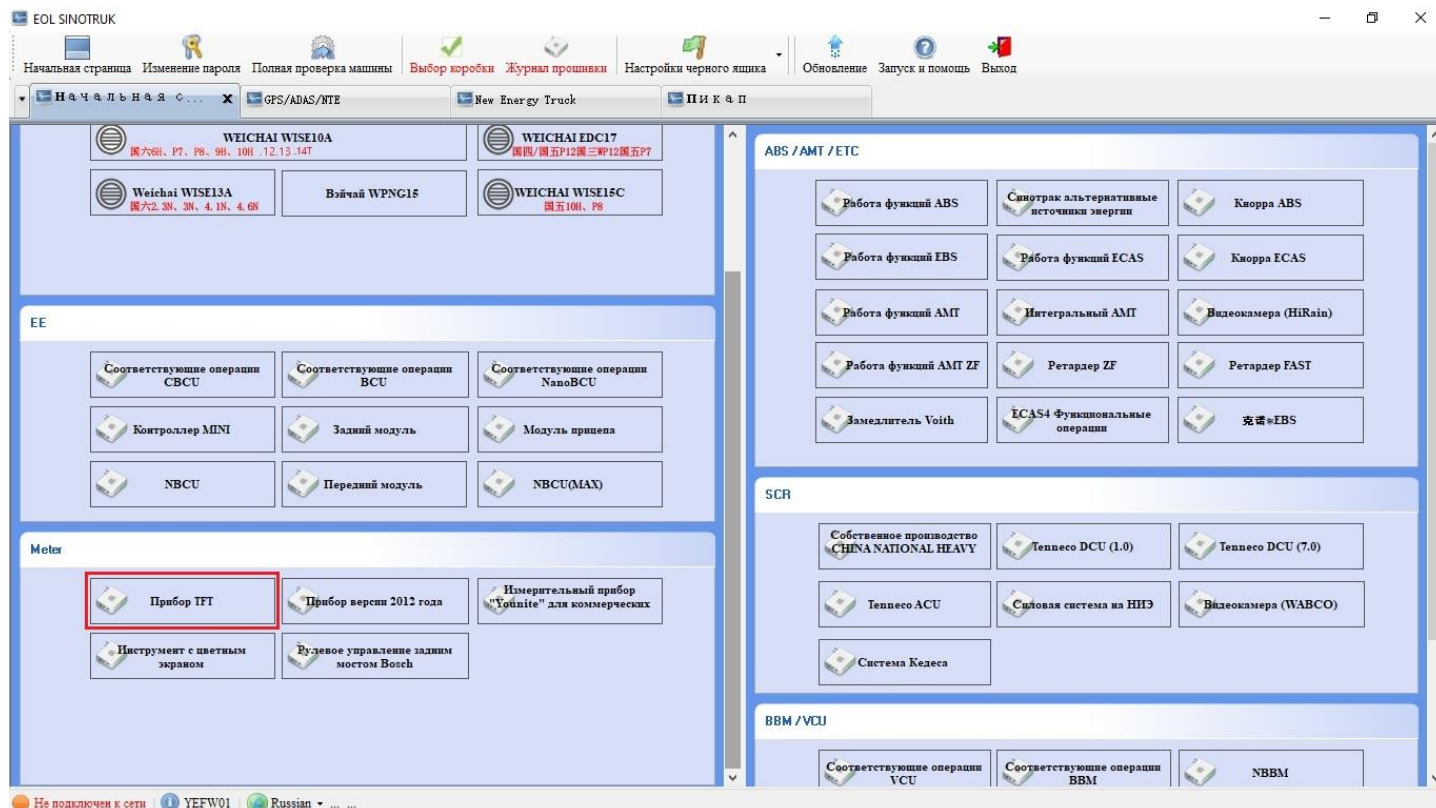

Перейдите в «Настройка параметров»(1), проведите считывание параметров (2), установите галочку напротив параметра «сборка МТСО» (3), запишите параметры (4):

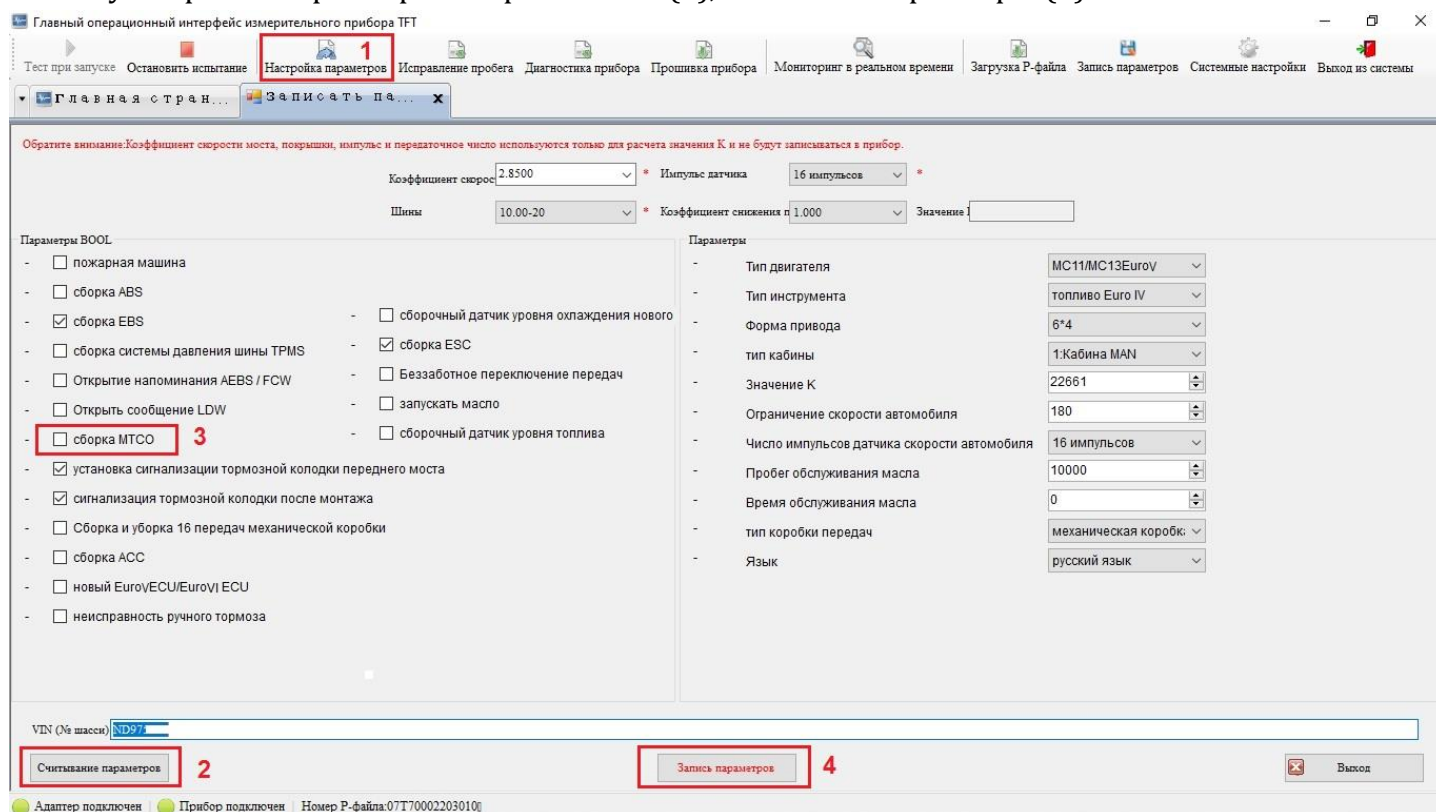

**ВАЖНО!** Если не ставится галка «МТСО» при подключении тахографа, то сообщение TCO1 посылает как тахограф, так и панель приборов. Возникает код неисправности в тормозной системе EBS WABCO – SPN 810, аномальная частота обновления сигнала скорости.

### 3.4. Предварительная настройка тахографа

Настройка тахограф производится с помощью программы «ШТРИХ-М: ТахоМастер».

Подключитесь к тахографу с помощью кабеля для настройки или Bluetooth-модуля. В программе отобразится номер подключенного тахографа:

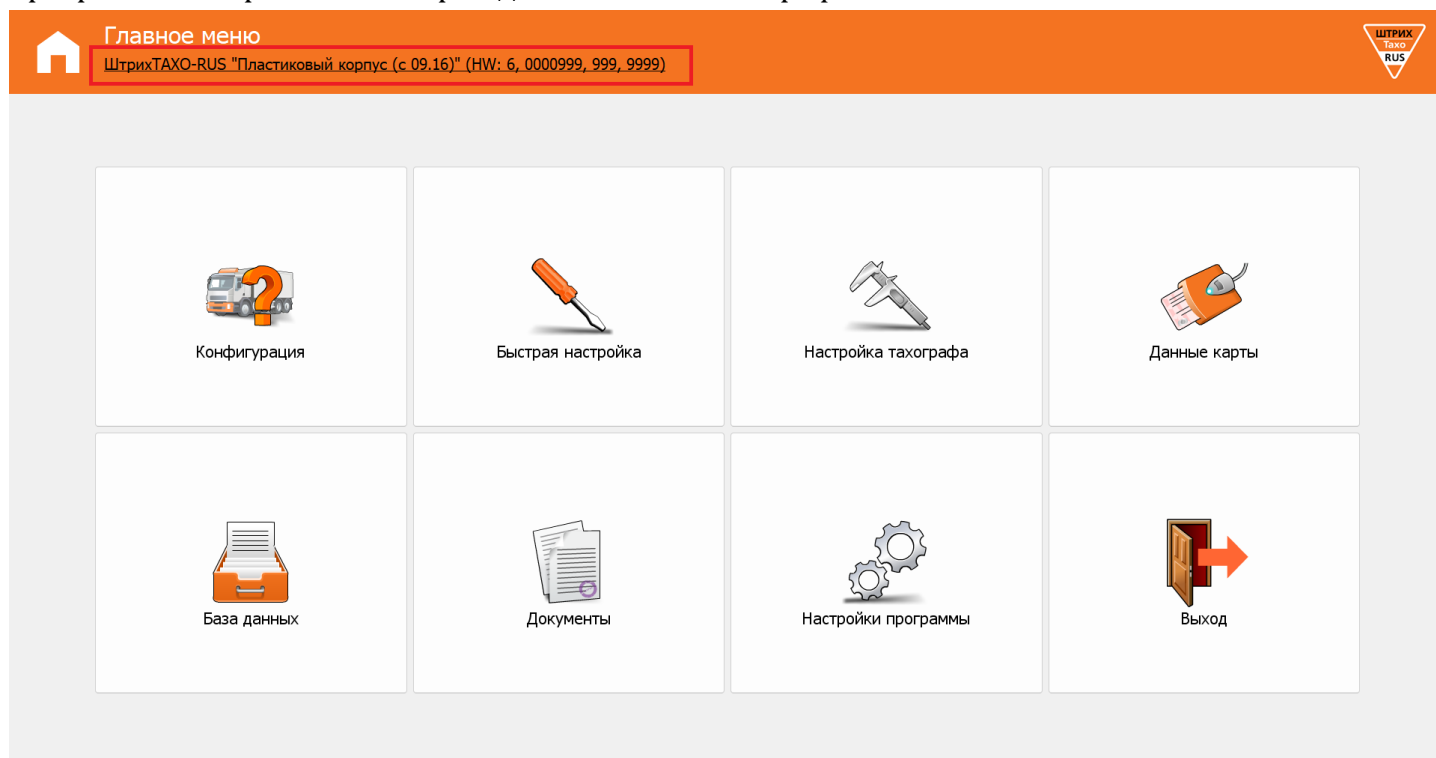

Перейдите в раздел «Быстрая настройка»:

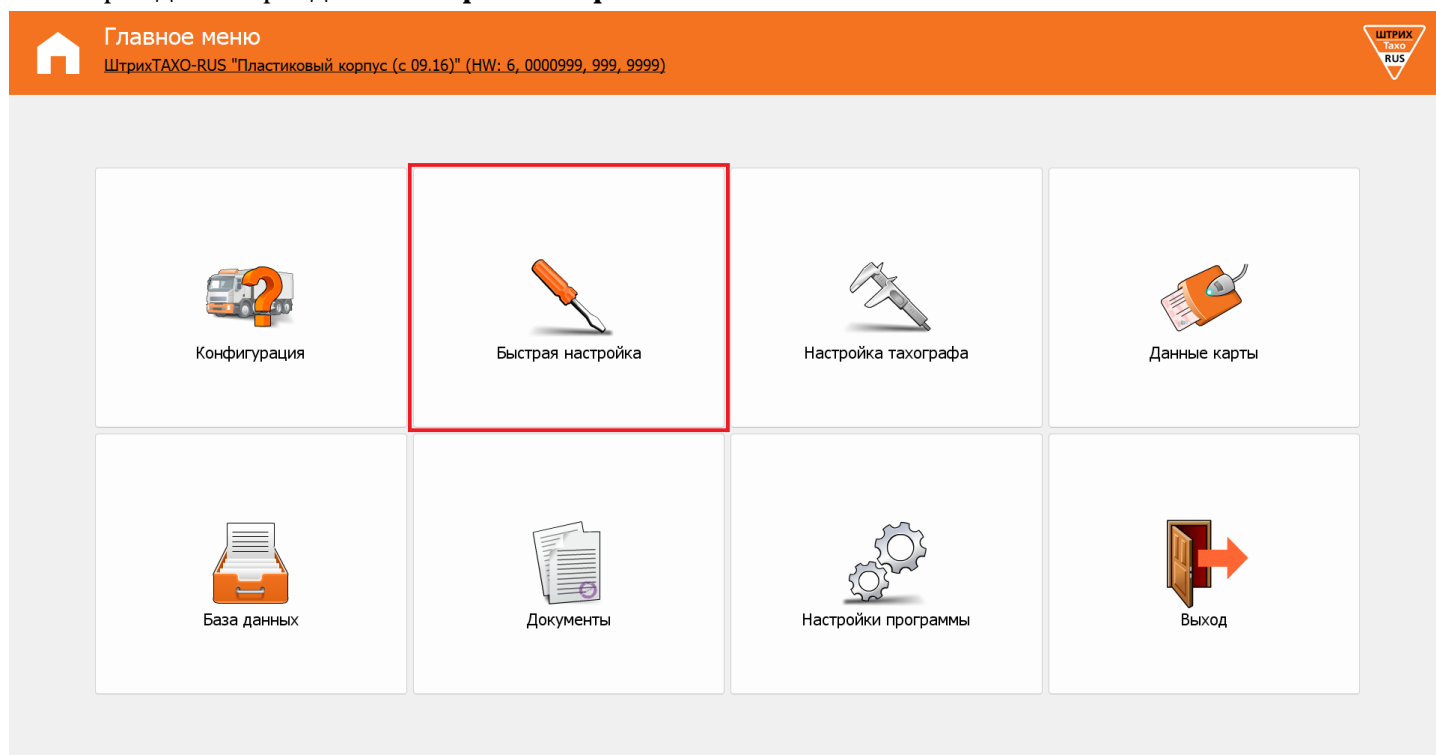



Установите галочку напротив «Параметры тахографа» (1), укажите VIN транспортного средства (2), коэффициент тахографа (3), количество импульсов на 1000 оборотов карданного вала (4) и нажмите «Записать» (5).

Вычислить коэффициент тахографа можно в соответствии с пунктом 8.1 [руководства по эксплуатации. Часть 4.](#)

Количество импульсов на 1000 оборотов карданного вала зависит от типа установленной КПП. Посмотреть данный коэффициент можно на шильдике КПП.

Быстрая настройка

Параметры тахографа 1

Использовать CAN 1

VIN: ?????????????? 2

Рег. номер (VRN):

Маркировка шин:

Эффект. окружн. шин (L), мм: 0

Одометр, км: 0,000

Макс. скорость, км/ч: 3 60

K,W-константа, имп./км: 22661

Имп./1000 оборотов кард. вала: 4 6000

Номер CAN: CAN A

Протокол CAN: variant ISO

Скорость CAN: 250000

Частота передачи TCO1: 50 мс

В6/D6-константа, имп./км: 8000

В7-константа, имп./км: 8000

Протокол на D7: 4 Нет

Время (UTC): 01.09.2023 12:40:03

Часовой пояс: +3:00

Сохранить Загрузить Перечитать 5 Записать Назад

После настройки тахографа убедитесь, что показания одометра на приборной панели совпадают с показаниями на дисплее тахографа.



### 3.5. Датчик движения

Датчик движения установленный на КПП транспортного средства имеет стандартный разъем и места для опломбирования.



Датчик движения имеет два импульсных выхода, один из которых идет на приборную панель, другой на тахограф.

Штатная проводка датчика движения предусматривает подключение питания от приборной панели, при этом кабель не цельный.

Рекомендуется протянуть цельный кабель до места установки тахографа или осуществить пломбировку всех сочленений кабеля.

Длина рабочей части датчика 35мм, аналог VDO 2159.



## 4. Настройка и пломбирование

После установки тахографа требуется выполнить ввод тахографа в эксплуатацию в мастерской, включающий активизацию блока СКЗИ и настройку тахографа.

Настройка тахографа происходит в соответствии с руководством по эксплуатации на тахографа «ШТРИХ-ТахоRUS».

Настройка тахографа завершается его опломбированием с целью выявления попыток несанкционированного физического вскрытия (нарушения функционирования) элементов тахографа, к которым не должно быть доступа лиц, не имеющих на это соответствующих полномочий.

Пломбы устанавливаются на сочленения датчика движения с агрегатом транспортного средства, на все штатные внешние разъемы тахографа, посредством которых осуществляется подключение тахографа к цепям электропитания, антеннам для приема сигналов ГНСС, а также на все соединения тахографа с датчиками движения.

Также должны пломбироваться любые соединения, нарушение которых приведет к необнаруживаемым изменениям или к необнаруживаемой потере данных.

## 5. Техническая поддержка

Контакты технической поддержки ООО «НТЦ Измеритель» по вопросам установки, подключения и эксплуатации тахографов «ШТРИХ-ТахоRUS»:

8 (800) 707-52-72 (доб. 3)

8 (495) 787-60-90 (доб. 225)

[tacho@shtrih-m.ru](mailto:tacho@shtrih-m.ru)

# Приложение 1

Схема подключения блока телематики:

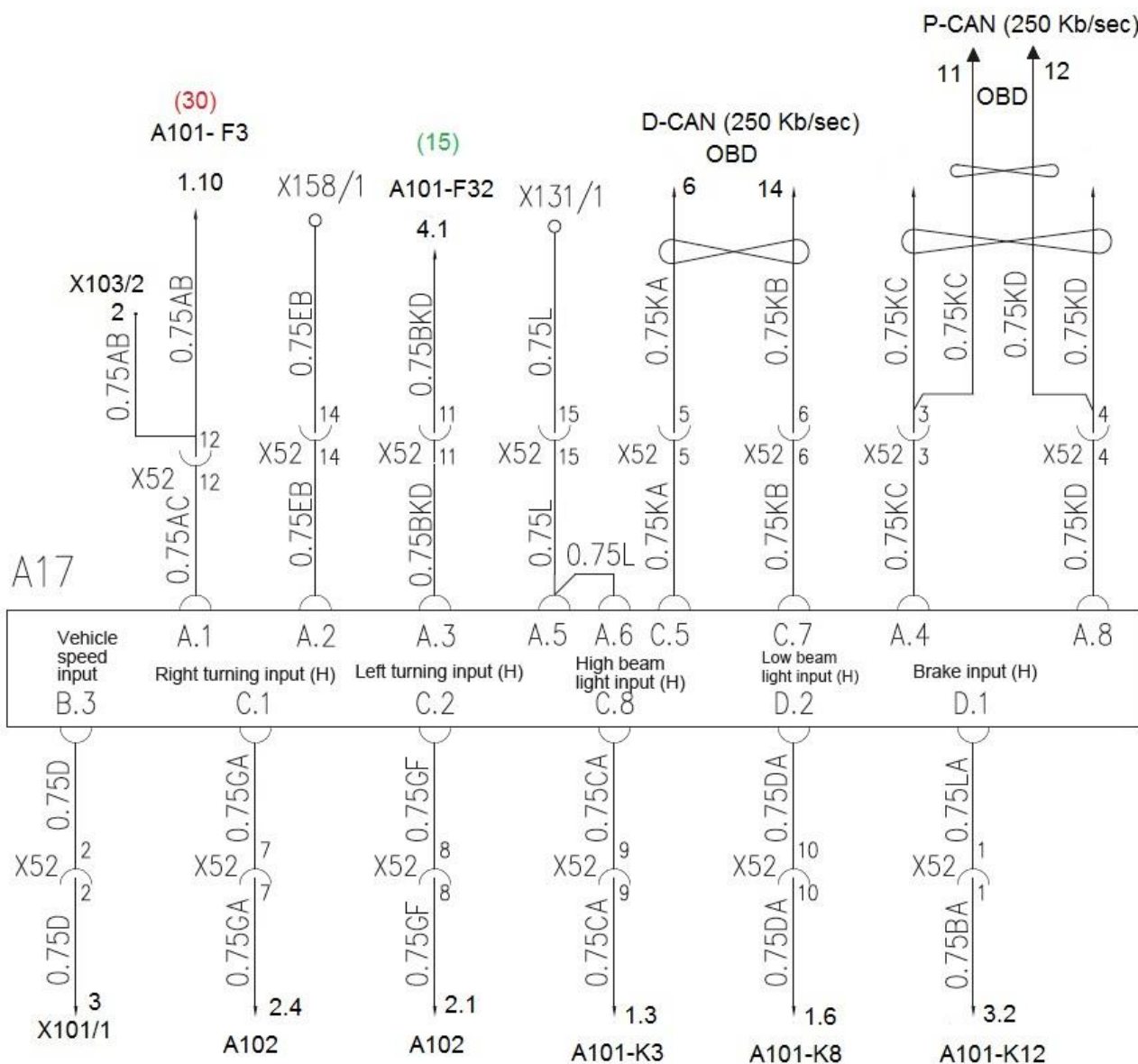

Расположение разъёма X52:

